



horseCam™

SAFETY FOR YOUR HORSE

PIKA-ASENNUSOPAS-
TALLISSA

Miten se toimii

HORSECAM TALLISSA

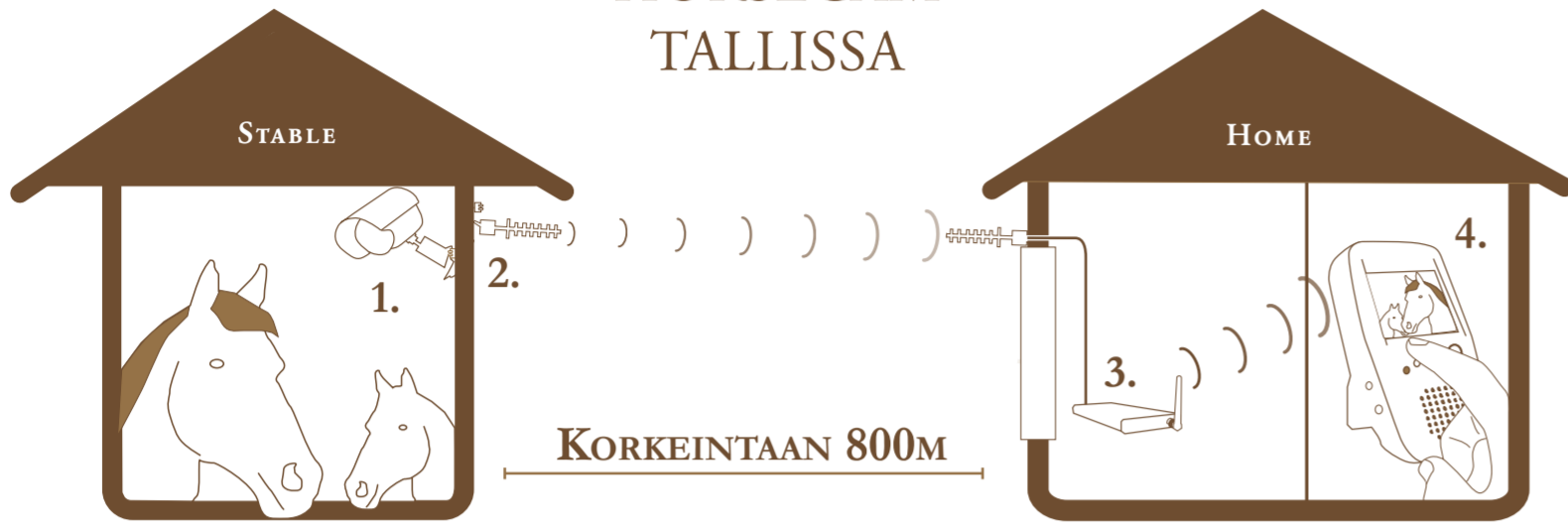

1. Kamera kuvaa karjaa, signaali siirtyy kaapelia pitkin eläinsuojan ulkopuoliseen A300-antenniin.
2. A300-antenni välittää signaalin vastaanottavaan A300-antenniin.
3. videoLink saa signaalin vastaanottavasta A300-antennista ja siirtää sen kotiin hyvälaatuisena kuvana.
4. Kannettava LCD-monitori vastaanottaa langattoman signaalin videolink:istä ja mahdollistaa vaivattoman karjan valvonnan kotoa käsin.

HORSECAM KULJETUSTRAILERISSA

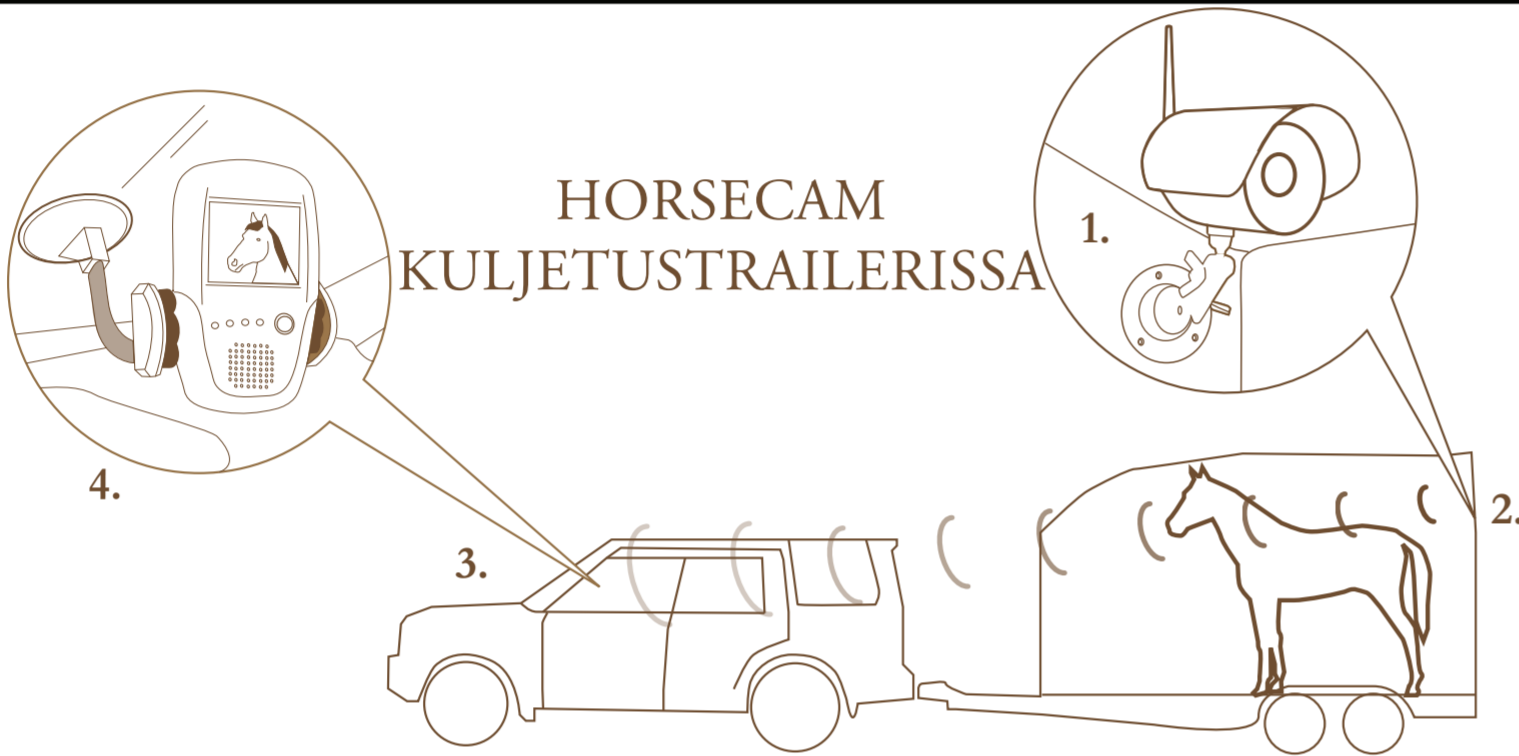

1. Kamera mahdollistaa hevosesi tarkkailun ajon aikana kun hevonen on kuljetustrailerissa.
2. Liitä kamera 1,5 m trailerikaapelilla sisävaloon tai takavaloon.
3. LCD-näyttö toimii auton tupakansytyttimeen liitettävän adapterin avulla tai mukana olevilla akuilla.
4. Asenna LCD-näyttö autoon käyttäen tuulilasiin tai ilmastointilaitteeseen kiinnitettävää pidikettä, jotta voit turvallisesti tarkkailla hevostasi.

Pika-asennusopas

- KULJETUSTRAILERISSA

1. Liitä musta antenni (2dBi) kameraan. Asenna ylimääräinen asennuspidike (823FOT) parhaan mahdollisen näkyvyyden takaamiseksi, riippuen siitä mitä trailerin virtalähdettä käytät. Kamera toimitetaan 2,5 m trailerikaapelin (116TRA) kanssa. Kiinnitä kamera pidikkeeseen.

HUOM! Käytä aina LUDA-trailerikaapelia (116TRA) asentaessasi kameraa kuljetustraileriin!

Asennusvaihtoehdot:

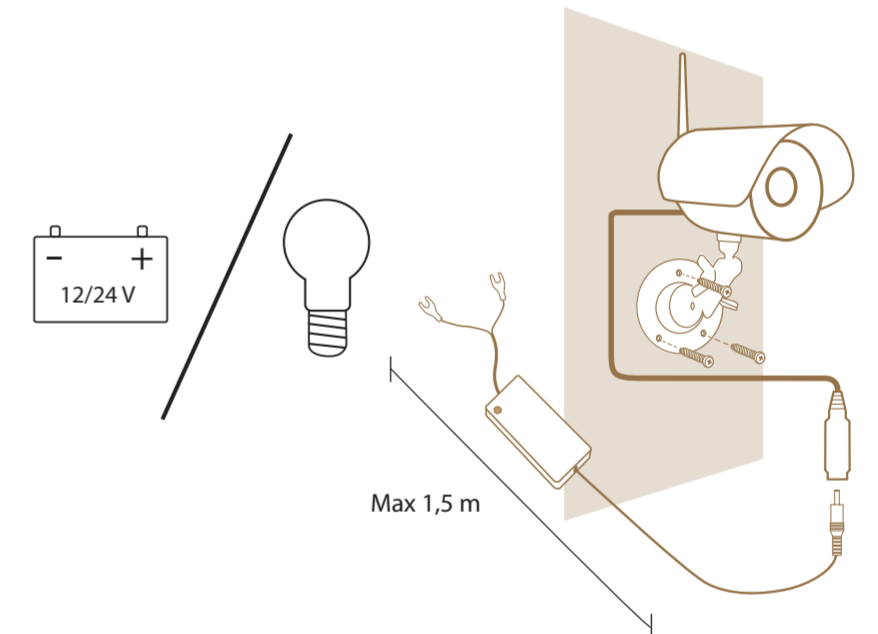
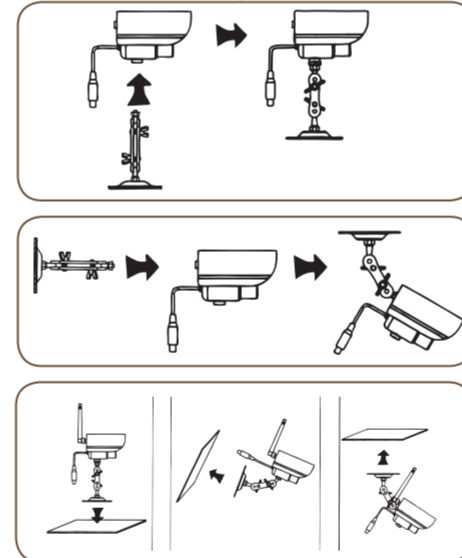

2. Irrota auto trailerista varmistaaksesi, ettei traileriin tule virtaa. Yhdistä trailerikaapelin (116TRA) hevosenkenkäliittimet valitsemaasi virtalähteeseen (yleensä takavalon tai sisävalon). Yhdistä valkoraiteinen kaapeli positiiviseen (+) ja kokomusta kaapeli negatiiviseen (-) napaan. Yhdistä kaapelin toinen pää kameraan.

Yhdistä traileri uudelleen autoon, käynnistä moottori ja sytytä ajovalot varmistaaksesi, että traileriin tulee virtaa. Jos olet liittänyt kaapelit oikein, punainen LED-valo palaa trailerikaapelin laatikossa. Jos kaapelit on liitetty väärin, LED-valo ei syty, eikä kamera saa virtaa.

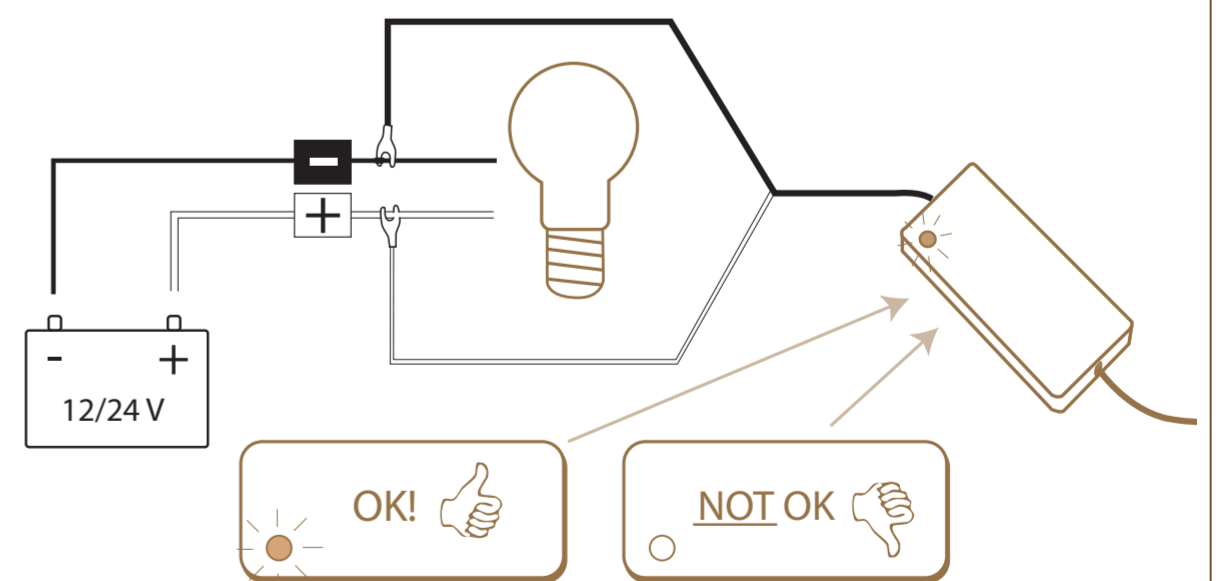

3. Asenna LCD-näyttö sopivaan paikkaan auton ohjaamossa imukuppipidikkeen (a) tai ilmastointilaitteeseen kiinnitettävän pidikkeen (b) avulla. Liitä LCD-näyttö auton tupakansytyttimeen käyttäen adapteria (110CIG).

Käynnistä auton moottori ja sen jälkeen LCD-näyttö. Valitse kanavanvalitsinta käyttäen LCD-näyttöön sama kanava kuin jolla kamera lähettää signaalia.

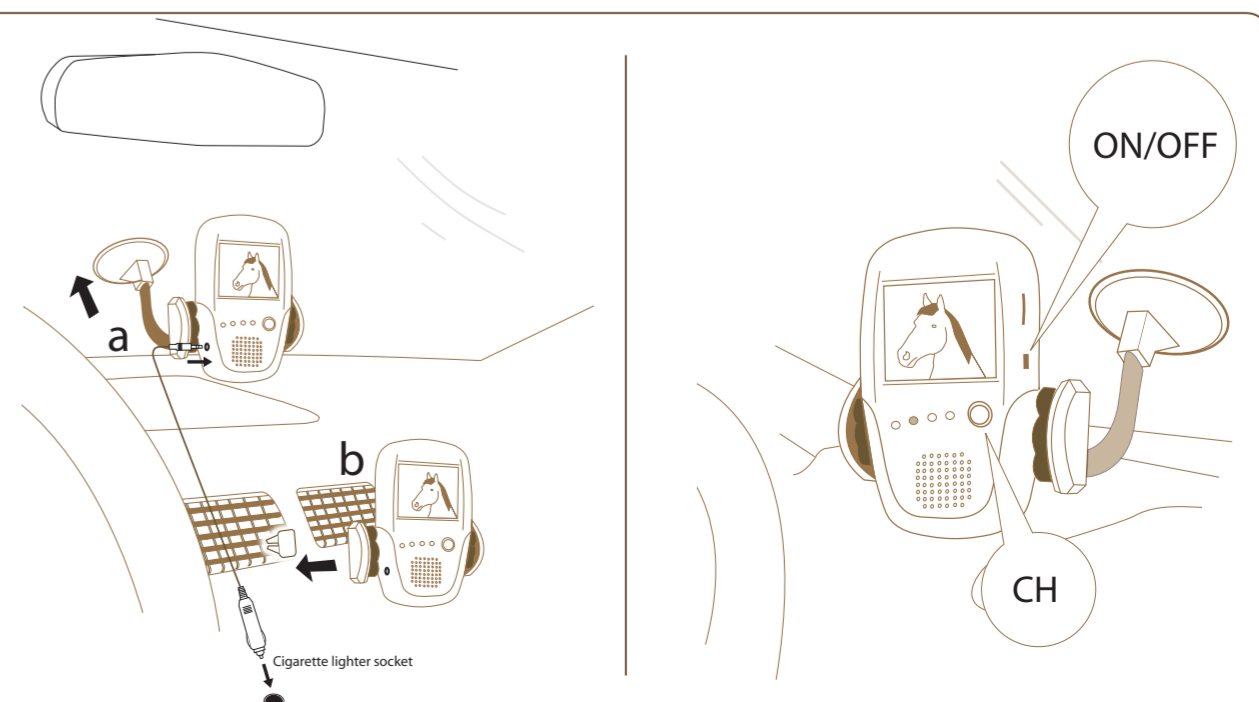

ENNEN KUIN ALOITAT:

Aseta akku LCD-monitoriin. Yhdistä laturi (5 voltia) LCD-monitoriin ja lataa 2 tuntia.

Huom! Vain 5 voltin laturi sallittu. Varmista, että käytät aina oikeaa laturia, joka vastaa laitteeseen tarkoitettua virtaa, ettet vahingoita laitetta.

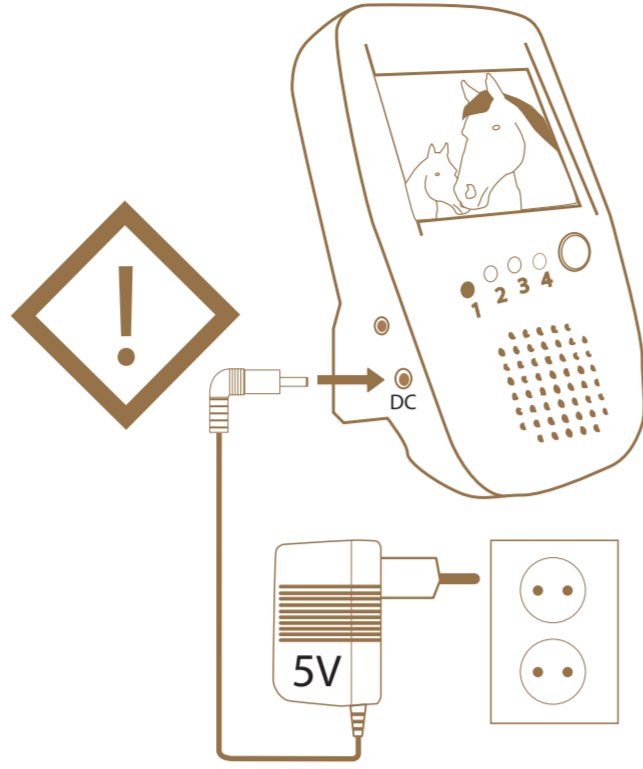

FI: Käytä aina laitteelle tarkoitettua oikeaa virta-adapteria, ettet vahingoittaisi laitetta!

1

Aseta kamera 2 metrin päähän pistorasiasta ja 12 metrin sisälle eläinsuojan ulkopuolisesta antennista.

Huom! Käytä vain 12 voltin sähköliitintä. Varmista, että käytät aina oikeaa laitekohtaista liitintä, ettet vahingoita laitetta.

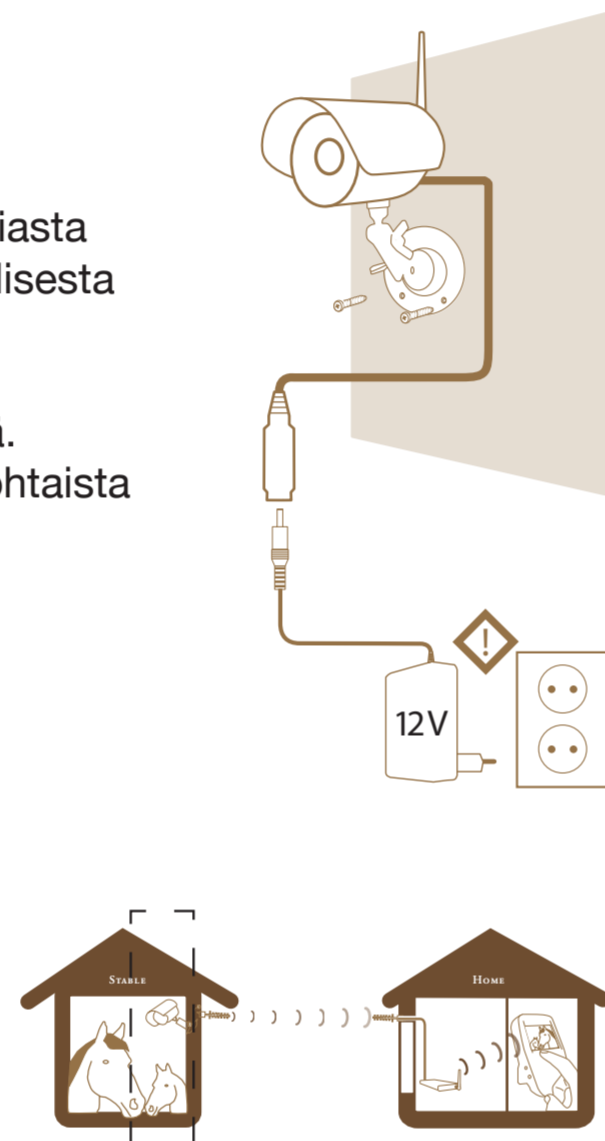

2

1. Irrota musta kamera-antenni (2dBi).
2. Liitä 12 metrin antennikaapelin toinen pää kameraan.
- 3a. Aseta kutistemuovisuojaa antennikaapeliin.
- 3b. Liitä antennikaapelin toinen pää lähettävään A300-antenniin (5dBi).
- 3c. Älä kuumenna kutistemuovisuojaa (3c) ennen kuin olet testannut LCD-monitorilta kuvan laadun.

Huom! Ole varovainen antennikaapelin kanssa, älä purista sitä, äläkä taivuta yli 90 astetta.

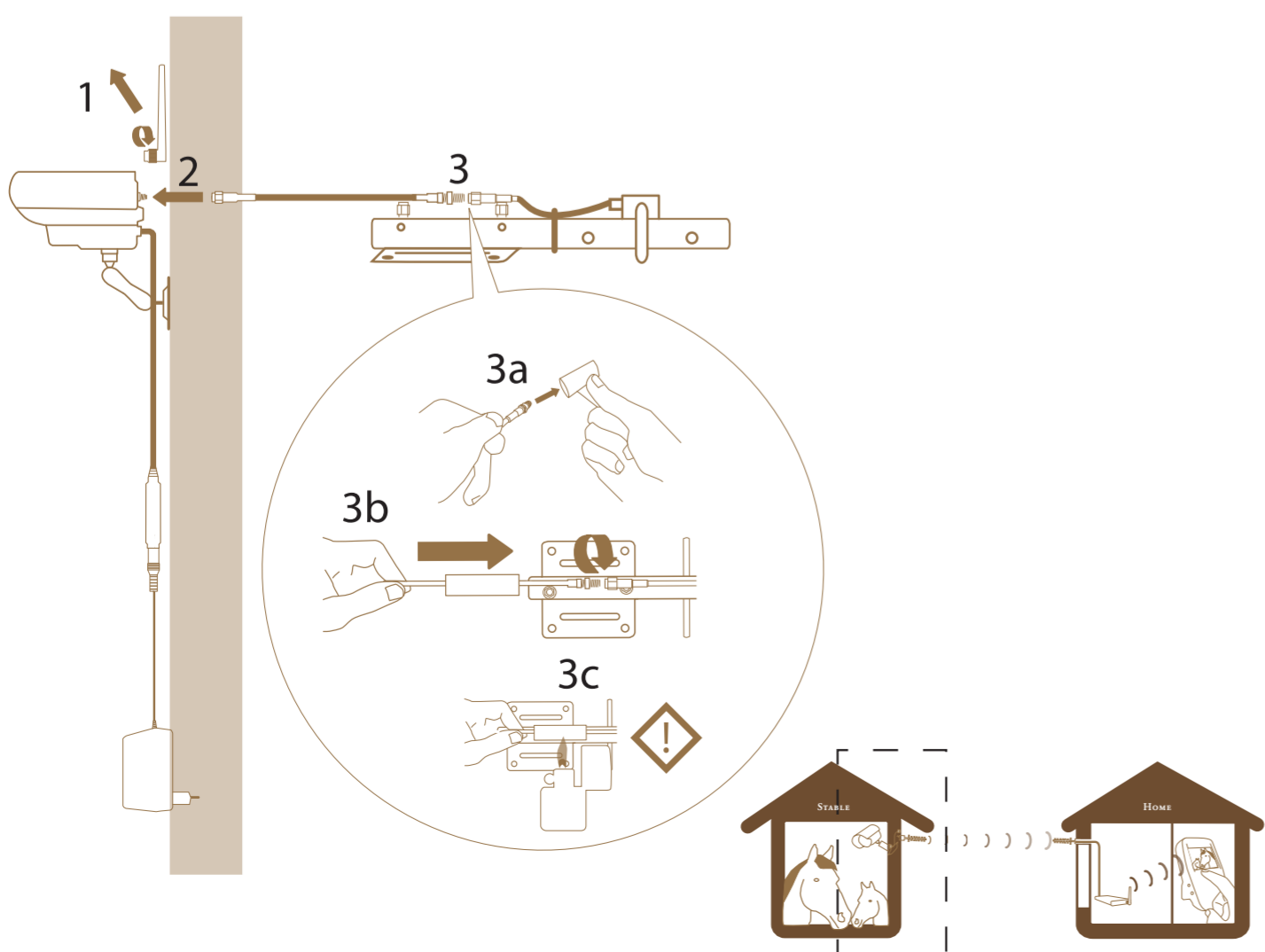

3

Asenna lähettävä A300-antenni (5dBi) eläinsuojan ulkopuolelle vaakatasoon maahan nähden. Suuntaa antenni paikkaan, johon aiot asentaa vastaanottavan A300-antennin. Maksimietäisyys on 800 metriä, antennien väli esteetön, jotta kuvan laatu olisi paras mahdollinen. On tärkeää, että antennien välillä ei ole esteitä.

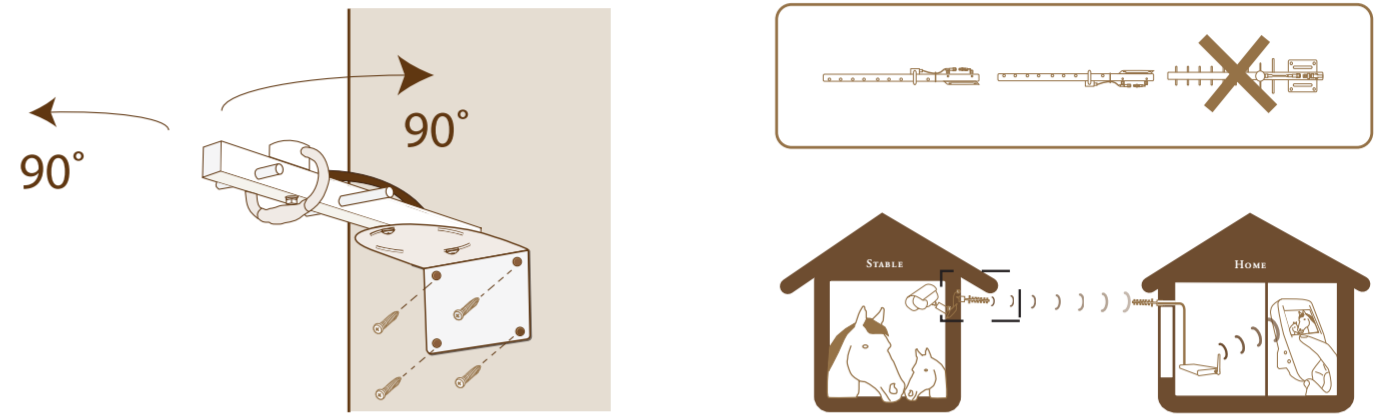

4

1. Liitä 2dBi-antenni videolinkin lähettävään osaan.
2. Liitä 5 metrin A300-antennikaapeli videolinkin vastaanottavaan osaan.
- 3a. Aseta kutistemuovisuojaa antennikaapelin vapaaseen päähän.
- 3b. Liitä antennikaapelin vapaa pää A300-antenniin (9dBi).
- 3c. Älä kuumenna kutistemuovisuojaa ennen kuin olet tarkistanut LCD-monitorin kuvan laadun.
4. Yhdistä virtaliitin (5 voltia) videolinkkiin.
5. Aseta videolinkin vastaanottava osa samalle kanavalle kuin millä kamera lähettää (a). Aseta videolinkin lähettävä osa eri kanavalle kuin vastaanottava, välttääksesi häiriöitä vastaanottavan ja lähettävän välillä.

Huom! Ole varovainen antennikaapelin kanssa, älä purista sitä, äläkä taivuta yli 90 astetta.

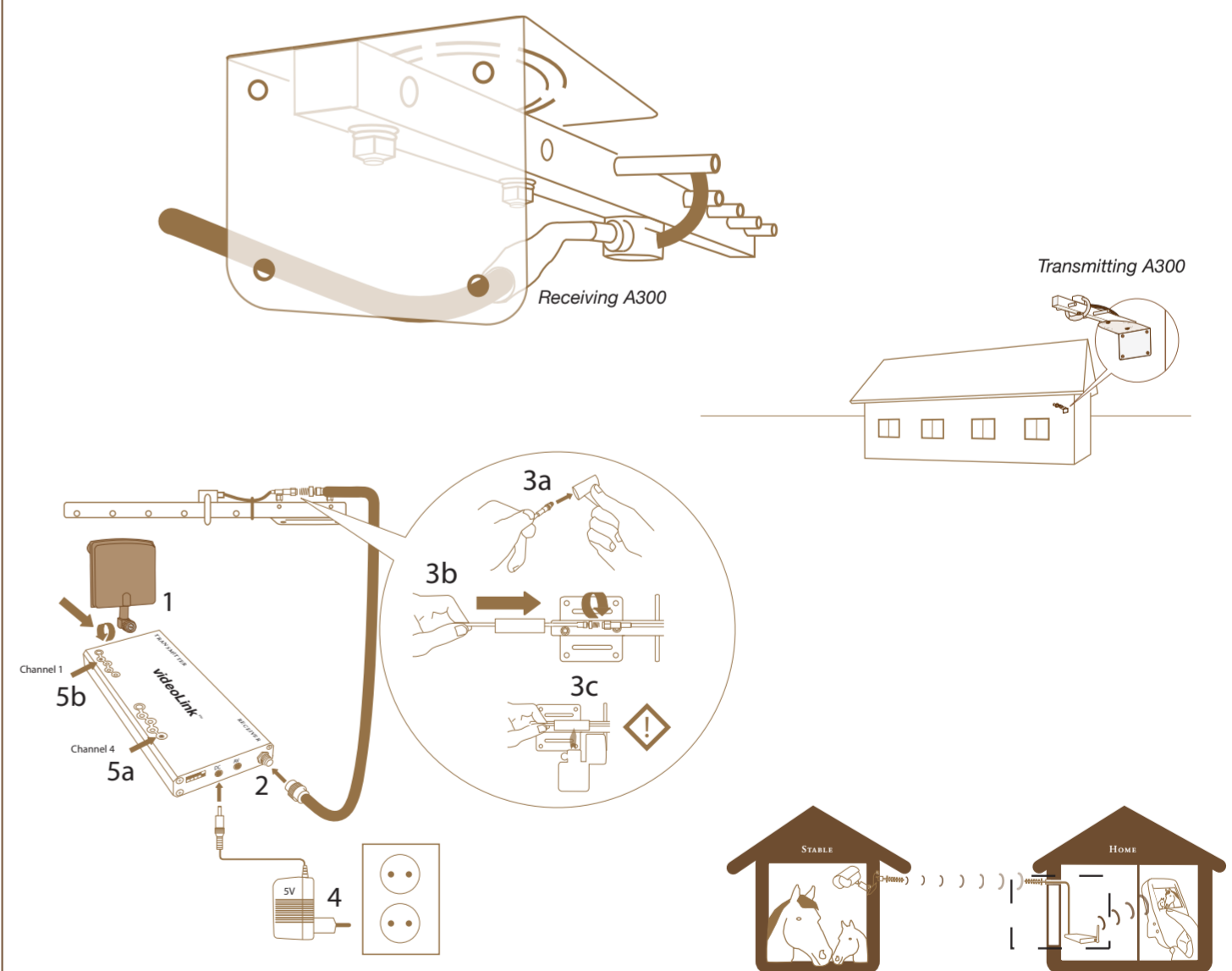

5

Laita LCD-monitori päälle ja aseta kanava samalle kanavalle, jolla videolinkki lähettää. Tämän jälkeen kuvan pitäisi ilmestyä LCD-monitoriin. Tarvittaessa lisäohjeita käyttöohjeissa.

